

DISCRET LD W / 2 LED

oprawy oświetlenia awaryjnego ewakuacyjnego

OPRAWY OŚWIETLENIA AWARYJNEGO



4458/2021

DISCRET LD W/ 2 LED skrzyżowania

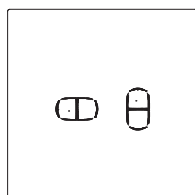
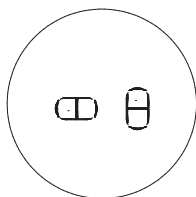

Dane techniczne opraw [wersja wbudowywana]:

Napięcie zasilania AC	AT/AT IR/CT/ CB/CBA	230 V ± 10%
Napięcie zasilania DC	CB/CBA	220 V ± 20%
	NSG	24 V
Źródło światła	LED	
Akumulator	LiFePO4	
Czas pracy w trybie awaryjnym	AT/AT IR/CT	1h /3h
Dostępne wykonania	AT	autotest
	AT IR	autotest do pracy z ręcznym systemem kontroli opraw autonomicznych
	CT	do pracy z systemem centralnego monitorowania opraw autonomicznych
	CB CBA	do pracy z centralną baterią monitoring obwodów monitoring opraw
	NSG	do pracy z niskonapięciowym systemem zasilania grupowego 24V
Klasa ochronności	AT/AT IR/CT/ CB/CBA	I
	NSG	III
Stopień ochrony	IP20	
Zaciski przyłączeniowe	AT/AT IR/CT/CB	1,5 mm ²
	CBA/NSG	2,5 mm ²
Połączenie przelotowe	AT/AT IR/CT	nie
	CB/CBA/NSG	tak
Spełnia normy	PN-EN 60598-1, PN-EN 60598-2-22, PN-EN 61547, PN-EN 61000-3-2, PN-EN 55015	
Zakres temperatur pracy (praca ciągła) <small>*inne opcje na zapytanie</small>	AT/AT IR/CT	+5°C - +40°C
	CB/CBA/NSG	-15°C - +40°C
Wykonanie		
Obudowa	blacha stalowa malowana proszkowo	
Kolor	RAL 9016 dostępne inne kolory - na zapytanie	
Sposób zamocowania	wbudowywana	

Krzywa światłości

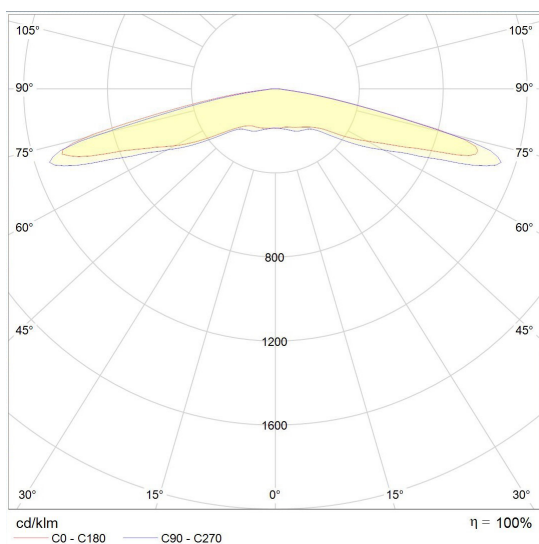

DA.KAT.D03.19/015.2023

AMATECH Elektrotechnika Sp. z o.o.

ul. Kalinowa 6B, 09-402 Płock, tel. (0-24) 267 88 60, faks (0-24) 267 88 62
e-mail: amatech@amatech.eu, www.amatech.eu



DISCRET LD W./ 2 LED

oprawy oświetlenia awaryjnego ewakuacyjnego

OPRAWY OŚWIETLENIA AWARYJNEGO



4458/2021

Wymiary : [mm]
wersja wbudowywana

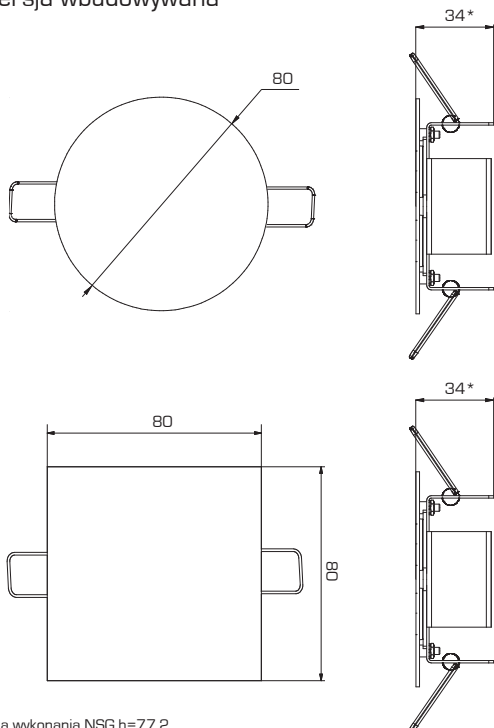

* dla wykonania NSG h=77,2
należy uwzględnić wysokość soczewki

Wymiary modułów do opraw: [mm]
wykonanie CB

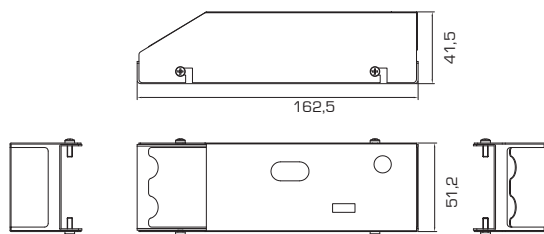

wykonanie AT/ AT IR/CT

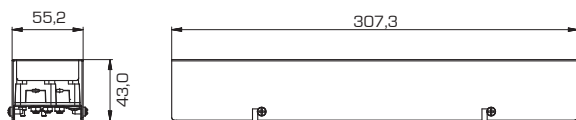

Średnica otworu montażowego: [mm]

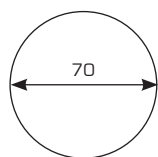

Dane do zamówienia: _____



DISCRET LD W / 2 LED						
skrzyżowania						
Indeks	Oznaczenie	Czas pracy tryb awaryjny	Strumień nominalny	Stopień ochrony	Tryb pracy	Funkcja
WBUDOWYWANA						
WERSJA OKRĄGŁA, 80 mm						
AMA201041495L	DLW1/AT	1h	280	IP20	AS	AT
AMA201041496L	DLW1/AT	3h	230	IP20	AS	AT
AMA201041497L	DLW1/AT	1h	280	IP20	AS	AT IR
AMA201041498L	DLW1/AT	3h	230	IP20	AS	AT IR
AMA201051472L	DLW1/CT	1h	280	IP20	AS	CT
AMA201051473L	DLW1/CT	3h	230	IP20	AS	CT
AMA201021430	DLW1/CBA	-	269	IP20	-	CBA
AMA201011435	DLW1/CB	-	290	IP20	-	CB
AMA201071429	DLW1/CBLA	-	251	IP20	-	NSG



DISCRET LD W / 2 LED						
skrzyżowania						
Indeks	Oznaczenie	Czas pracy tryb awaryjny	Strumień nominalny	Stopień ochrony	Tryb pracy	Funkcja
WBUDOWYWANA						
WERSJA KWADRATOWA, 80 mm						
AMA201041499L	DLW3/AT	1h	280	IP20	AS	AT
AMA201041500L	DLW3/AT	3h	230	IP20	AS	AT
AMA201041501L	DLW3/AT	1h	280	IP20	AS	AT IR
AMA201041502L	DLW3/AT	3h	230	IP20	AS	AT IR
AMA201051474L	DLW3/CT	1h	280	IP20	AS	CT
AMA201051475L	DLW3/CT	3h	230	IP20	AS	CT
AMA201021431	DLW3/CBA	-	269	IP20	-	CBA
AMA201011436	DLW3/CB	-	290	IP20	-	CB
AMA201071430	DLW3/CBLA	-	251	IP20	-	NSG