

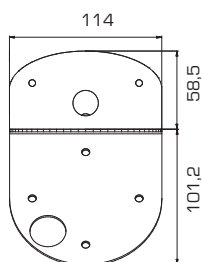

Akcesoria (elementy montażowe)
dla wersji nabudowywanych
uchwyt montażowy 45°

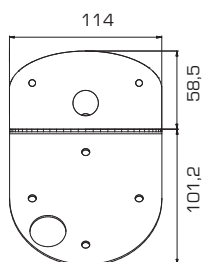

uchwyt montażowy 90°



zestaw IP54

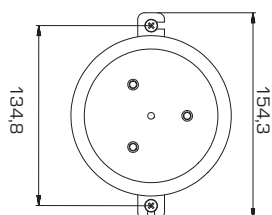
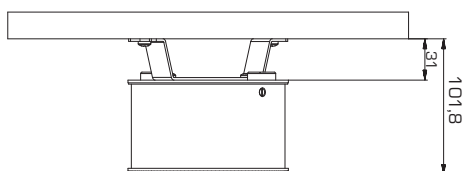
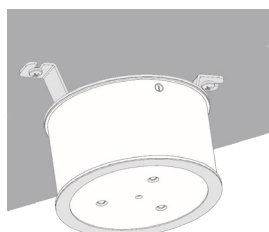

Akcesoria:

Indeks	Opis	Zastosowanie
AKCESORIA DLA WERSJI NABUDOWYWANYCH		
AMA208450047	uchwyt montażowy 45° kolor: RAL 9016 (dostępne inne kolory - na zapytanie)	DISCRET N /1 LED (DSN2) powierzchnia DISCRET N /3 LED (DSN2) - powierzchnia DISCRET N /4 LED (DSN2) powierzchnia DISCRET N /1 LED (DSN2) powierzchnia szeroka DISCRET N 2 led (DSN2) powierzchnia szeroka DISCRET HB 4 led (DHN2) powierzchnia inne konfiguracje na zapytanie
AMA208450083	uchwyt montażowy 90° kolor: RAL 9016 (dostępne inne kolory - na zapytanie)	DISCRET N /1 LED (DSN2) powierzchnia DISCRET N /3 LED (DSN2) - powierzchnia DISCRET N /4 LED (DSN2) powierzchnia DISCRET N /1 LED (DSN2) powierzchnia szeroka DISCRET N 2 led (DSN2) powierzchnia szeroka DISCRET HB 4 led (DHN2) powierzchnia inne konfiguracje na zapytanie
AMA208450115	zestaw IP54 W skład zestawu wchodzi: - osłona x 1 - uszczelka x 2 - uchwyt montażowy kolor: RAL 9016 (dostępne inne kolory - na zapytanie)	DISCRET N /1 LED (DSN2) powierzchnia DISCRET N /3 LED (DSN2) powierzchnia DISCRET N /4 LED (DSN2) powierzchnia



DISCRET

akcesoria

Akcesoria (elementy montażowe)
dla wersji nabadowywanych

uchwyt montażowy UW1

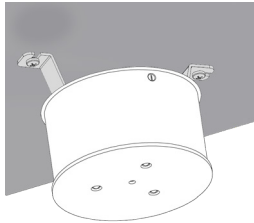

uchwyt montażowy UW2

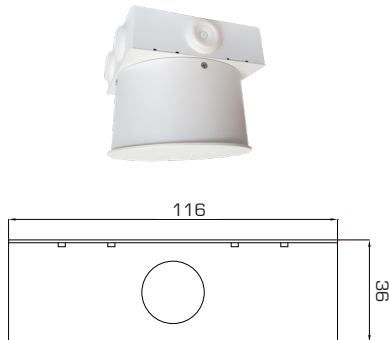

Akcesoria:

Indeks	Opis	Zastosowanie
AKCESORIA DLA WERSJI NABUDOWYWANYCH		
AMA20B470017	uchwyt montażowy UW1 kolor: RAL 9016 (dostępne inne kolory - na zapytanie)	DISCRET N /1 LED (DSN2) powierzchnia DISCRET N /3 LED (DSN2) powierzchnia DISCRET N /4 LED (DSN2) powierzchnia DISCRET N /1 LED (DSN2) powierzchnia szeroka DISCRET N 2 led (DSN2) powierzchnia szeroka DISCRET N 2 led (DSN2) powierzchnia szeroka DISCRET LD 1 led (DSN2) asymetryczna/ ppoż. DISCRET LD 2 led (DSN2) asymetryczna/ ppoż. DISCRET LD 1 led (DLN2) korytarz DISCRET LD 2 led (DLN2) korytarz DISCRET LD 2 led (DLN2) korytarz + ppoż. DISCRET LD 2 led (DLN2) skrzyżowania DISCRET HB 4 led (DHN2) powierzchnia duże wysokości
AMA20B470036	puszka montażowa UW2 do montażu przelotowego kabla kolor: RAL 9016 (dostępne inne kolory - na zapytanie)	DISCRET N /1 LED (DSN2) powierzchnia DISCRET N /3 LED (DSN2) powierzchnia DISCRET N /4 LED (DSN2) powierzchnia DISCRET N /1 LED (DSN2) powierzchnia szeroka DISCRET N 2 led (DSN2) powierzchnia szeroka DISCRET N 2 led (DSN2) powierzchnia szeroka DISCRET LD 1 led (DSN2) asymetryczna/ ppoż. DISCRET LD 2 led (DSN2) asymetryczna/ ppoż. DISCRET LD 1 led (DLN2) korytarz DISCRET LD 2 led (DLN2) korytarz DISCRET LD 2 led (DLN2) korytarz + ppoż. DISCRET LD 2 led (DLN2) skrzyżowania DISCRET HB 4 led (DHN2) powierzchnia duże wysokości

Podłączenie opraw (wersja nabadowywana):

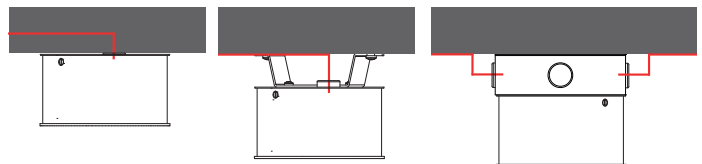



Akcesoria (elementy montażowe)
dla wersji nabudowywanych
uchwyt montażowy kwadratowy

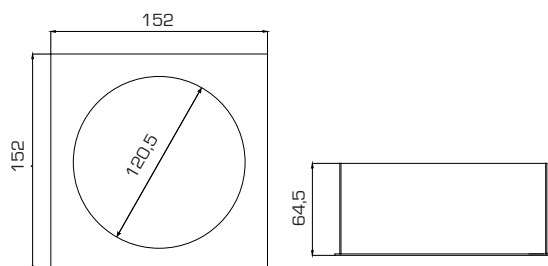
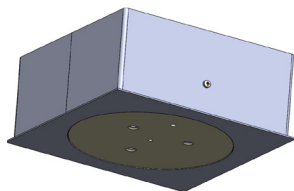

Akcesoria: _____

Indeks	Opis	Zastosowanie
AKCESORIA DLA WERSJI NABUDOWYWANYCH		
AMA208490083	uchwyt montażowy kwadratowy kolor: RAL 9016 (dostępne inne kolory - na zapytanie)	DISCRET N /1 LED (DSN2) powierzchnia DISCRET N /3 LED (DSN2) powierzchnia DISCRET N /4 LED (DSN2) powierzchnia DISCRET N /1 LED (DSN2) powierzchnia szeroka DISCRET N 2 led (DSN2) powierzchnia szeroka DISCRET N 2 led (DSN2) powierzchnia szeroka DISCRET LD 1 led (DSN2) asymetryczna/ ppoż. DISCRET LD 2 led (DSN2) asymetryczna/ ppoż. DISCRET LD 1 led (DLN2) korytarz DISCRET LD 2 led (DLN2) korytarz DISCRET LD 2 led (DLN2) korytarz + ppoż. DISCRET LD 2 led (DLN2) skrzyżowania DISCRET HB 4 led (DHN2) powierzchnia duże wysokości